



บันทึกข้อความ

กรมสุขภาพ
รับเลขที่ ๑๕๐๐/๑๓๓
วันที่ ๕/กพ ๒๕๖๗
เวลา.....น.

ส่วนราชการ โรงพยาบาลร้อยเอ็ด คณะกรรมการกำหนดราคากลาง โทร.๗๖๗๔

ที่ รอ ๐๐๓๓.๑๐๑/ ๐๒๕

วันที่ 29 ก.พ. 2567

เรื่อง รายงานการกำหนดราคากลางจ้างทำห้องสำหรับเก็บเพิ่มผู้ป่วยมะเร็ง จำนวน ๑ งาน

เรียน ผู้ว่าราชการจังหวัดร้อยเอ็ด

ตามที่จังหวัดร้อยเอ็ดได้แต่งตั้งคณะกรรมการกำหนดราคากลางจ้างทำห้องสำหรับเก็บเพิ่มผู้ป่วยมะเร็ง จำนวน ๑ งาน ตามคำสั่งจังหวัดร้อยเอ็ดเลขที่ ๗๘/๒๕๖๗ ลงวันที่ ๕ มกราคม ๒๕๖๗ นั้น

บัดนี้ คณะกรรมการฯ ได้ดำเนินการตามหลักเกณฑ์การกำหนดราคากลางงานก่อสร้างของทางราชการเสร็จเรียบร้อยแล้ว เป็นจำนวนเงินทั้งสิ้น ๔๖๐,๐๐๐.-บาท (สี่แสนหกหมื่นบาทถ้วน) มี ๑ งาน กำหนดแล้วเสร็จภายใน ๖๐ วัน

จึงเรียนมาเพื่อโปรดพิจารณาดำเนินการต่อไป

(ลงชื่อ).....ประธานกรรมการ
(นายสุรสิทธิ์ เสนาเลี้ยง)

(ลงชื่อ).....กรรมการ
(นายกฤษฎา รักษาพล)

(ลงชื่อ).....กรรมการ
(นายอนิวรรณ วงศ์หนองหว้า)

๑
(นายเจริญ นิลสุ)
รองผู้อำนวยการฝ่ายบริหาร

๑๖๖/๒๖๕๓๓

(นางสาววันวิสาข์ วงษ์สีดาแก้ว)
หัวหน้ากลุ่มงานพัสดุ

๑๕
(นายชาญชัย จันทรวรชัยกุล)
ผู้อำนวยการโรงพยาบาลร้อยเอ็ด
ปฏิบัติราชการแทนผู้ว่าราชการจังหวัดร้อยเอ็ด

ตารางแสดงวงเงินงบประมาณที่ได้รับจัดสรรและราคากลางในงานจ้าง

๑. ชื่อโครงการ จ้างทำห้องสำหรับเก็บแฟ้มผู้ป่วยมะเร็ง จำนวน ๑ งาน หน่วยงาน เจ้าของโครงการ
โรงพยาบาลร้อยเอ็ด

๒. วงเงินงบประมาณที่ได้รับจัดสรร เงินบำรุง จำนวน ๔๖๐,๐๐๐.-บาท

๓. ลักษณะงานโดยสังเขป จ้างทำห้องสำหรับเก็บแฟ้มผู้ป่วยมะเร็ง จำนวน ๑ งาน

๔. ราคากลาง คำนวณ ณ วันที่ ๒๙ มกราคม ๒๕๖๗ เป็นเงิน ๔๖๐,๐๐๐.-บาท

๕. บัญชีประมาณการราคากลาง ตามแบบประมาณราคากลาง

๖. รายชื่อเจ้าหน้าที่ผู้กำหนดราคากลาง (ราคาอ้างอิง)

๑. นายสุรสิทธิ์ เสนาเลี้ยง ประธานกรรมการ

๒. นายกฤษฎา รักษาพล กรรมการ

๓. นายอนิวัตรต วงศ์หนองหว้า กรรมการ

บัญชีแสดงรายการประมาณราคาก่อสร้างอาคาร

ส่วนราชการ โรงพยาบาลร้อยเอ็ด

ราคากลางงานจ้างทำห้องสำหรับเก็บแฟ้มผู้ป่วยมะเร็ง

ประมาณราคา เมื่อวันที่ 23 เดือน มกราคม พ.ศ. 2567



ลำดับ	รายการ	จำนวน	หน่วย	ค่าวัสดุ		ค่าแรงงาน		รวมเป็นเงิน	หมายเหตุ	
				ต่อหน่วย	เป็นเงิน	ต่อหน่วย	เป็นเงิน			
1	งานสถาปัตยกรรม									
	- งานเทพื้นปรับระดับ	30	ตร.ม.	256.00	7,680	0.00	0	7,680	ความค้ำแรง	
	- ขัดหยาบพื้น	30	ตร.ม.	0.00	0	30.00	900	900		
	- ผนังยิปซัมบอร์ดฉาบเรียบ 9 มม.	60	ตร.ม.	383.00	22,980	100.00	6,000	28,980		
	- ทาสีผนัง	60	ตร.ม.	35.00	2,100	30.00	1,800	3,900		
	- ผนังเมทัลชีท	97	ตร.ม.	375.00	36,375	70.00	6,790	43,165		
	- ผนังอะคริลิกใส 10 มม.	143	ตร.ม.	1,600.00	228,800	70.00	10,010	238,810		
	- เจาะช่องประตู	1	จุด	0.00	0	500.00	500	500		
	- ประตู D1	2	ชุด	4,000.00	8,000	500.00	1,000	9,000		
	- หน้าต่าง W1	8	ชุด	2,100.00	16,800	300.00	2,400	19,200		
		รวมรายการที่ 1							352,135	
		รวมค่าวัสดุและค่าแรงงาน							352,135	
		สรุปค่าก่อสร้างเป็นเงินทั้งสิ้น (Factor F 1.3074)							460,381	
		คิดเป็นเงินประมาณ							460,000	
		(สี่แสนหกหมื่นบาทถ้วน)								

(ลงชื่อ).....ประธานกรรมการ

(นายสุรสิทธิ์ เสนาเลี้ยง)

(ลงชื่อ).....กรรมการ

(นายฤทธิรักษ์ รัชชาพล)

(ลงชื่อ).....กรรมการ

(นายอนิรุทธ วงศ์หนองหัว)

สารบัญแบบ		สัญลักษณ์ของงานเขียนแบบ	
แบบแผ่นที่	รายละเอียด	รายการวัสดุ	โน้ต
01	สารบัญแบบ รายการประกอบแบบ	งานเหล็ก	รายละเอียด
02	แบบโครงสร้างผนังและแผ่นฝ้า "B"	แผ่น METAL SHEET	
03	แบบงานฉาบผนังและ SECTION 1	แผ่น ACRYLIC โปสทอปู	
04	แบบงานฉาบผนังและ SECTION 2	แผ่นงานเหล็ก Louver	

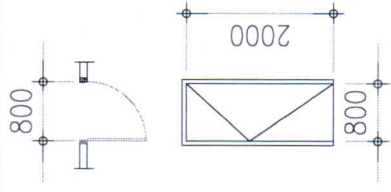

บานเปิดเดี่ยว

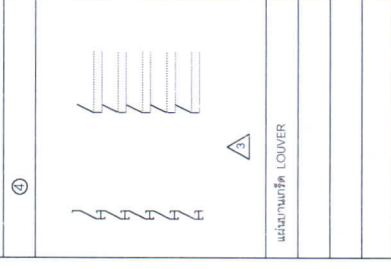

(Handwritten Signature)
 (นายกฤษฎา รักษาพล)
 PROJECT MANAGER

โครงการติดตั้ง โครงเหล็กและผนังกระจก
 โรงพยาบาลร้อยตึก อ.เมือง จ.ร้อยตึก

OWNER
 โรงพยาบาลร้อยตึก อ.เมือง จ.ร้อยตึก
 MECHANICAL ENGINEER.
 ELECTRICAL ENGINEER.

REVISION	DISCRPTION	DATE

DRAWING TITLE งานเขียนแบบสถาปัตย์โรงพยาบาล	
DRAWING NUMBER CD-10	TOTAL
DRAWN	CHECKED
CHECKED	SCALE

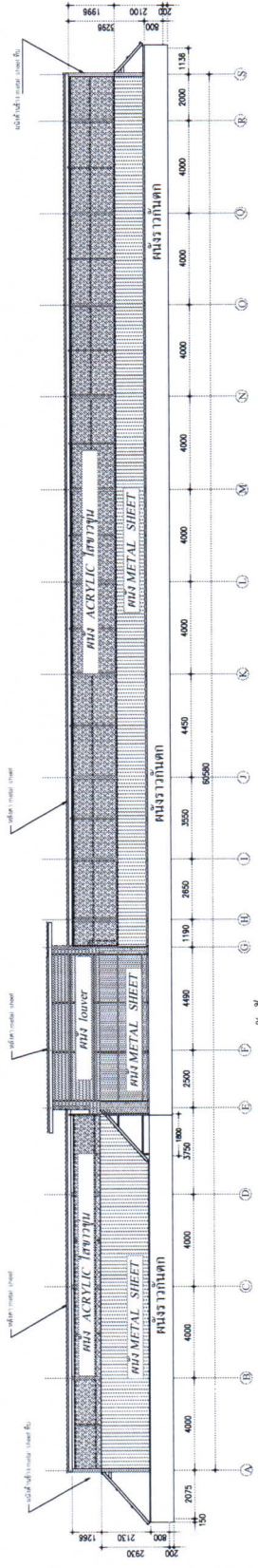

SCALE 1:200
แบบโครงสร้างผนัง "B"

50x50x2.3mm(t)
vertical frame (typ.)

150x50x2.3mm(t) อะลูมิเนียม

150x50x2.3mm(t) อะลูมิเนียม

150x50x2.3mm(t) อะลูมิเนียม

50x50x2.3mm(t) horizontal frame (typ.)

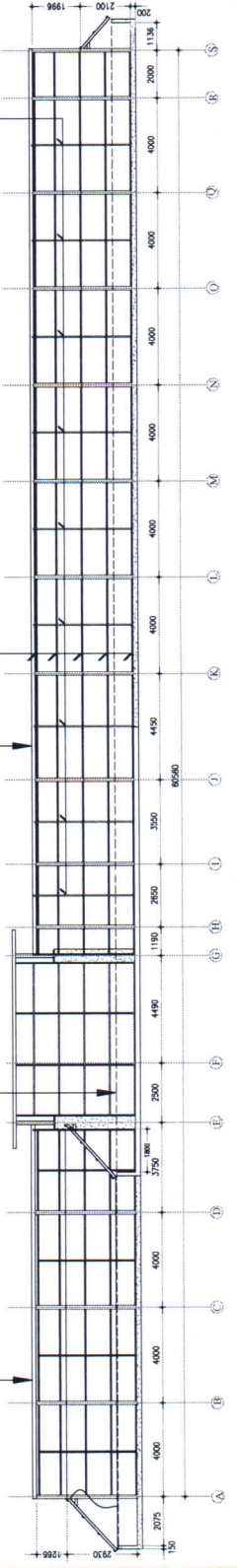

SCALE 1:200
แบบโครงสร้างผนัง "B"

SCALE AS SHOWN
แบบโครงสร้างผนังและคาน "B"

(นายอภิชาติ รัชชานนท์)
PROJECT
โครงการติดตั้งลิฟต์ที่ศูนย์รวมพื้นที่ของ
โรงพยาบาลอภัย อ.เมือง จ.ร้อยเอ็ด

OWNER
โรงพยาบาลอภัย อ.เมือง จ.ร้อยเอ็ด
MECHANICAL ENGINEER.

ELECTRICAL ENGINEER.

REVISION	DISCRPTION	DATE

DRAWING TITLE แบบโครงสร้างผนังและคาน "B"	
DRAWING NUMBER CD-01	TOTAL SCALE
DRAWN CHECKED	

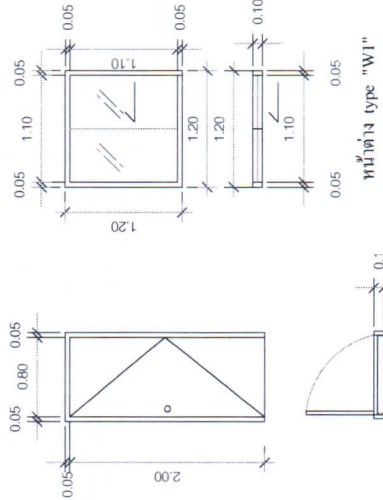
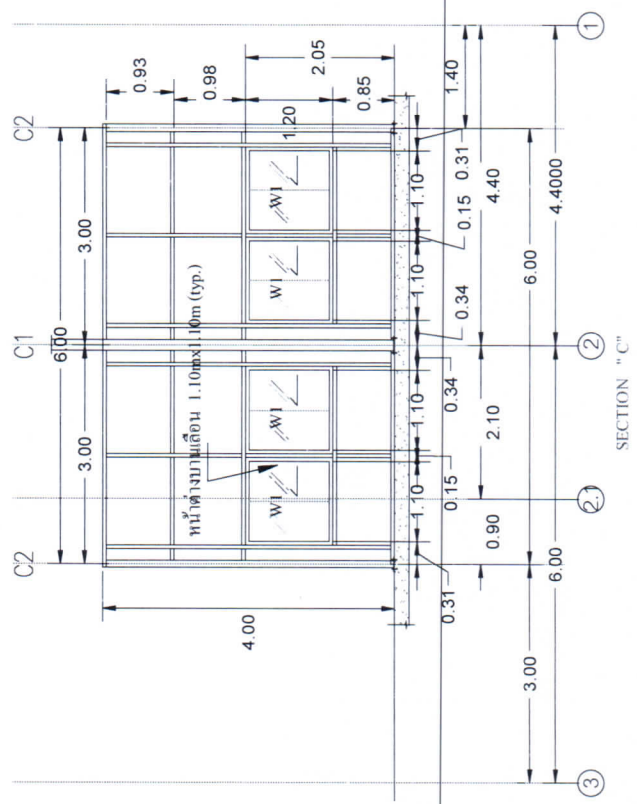
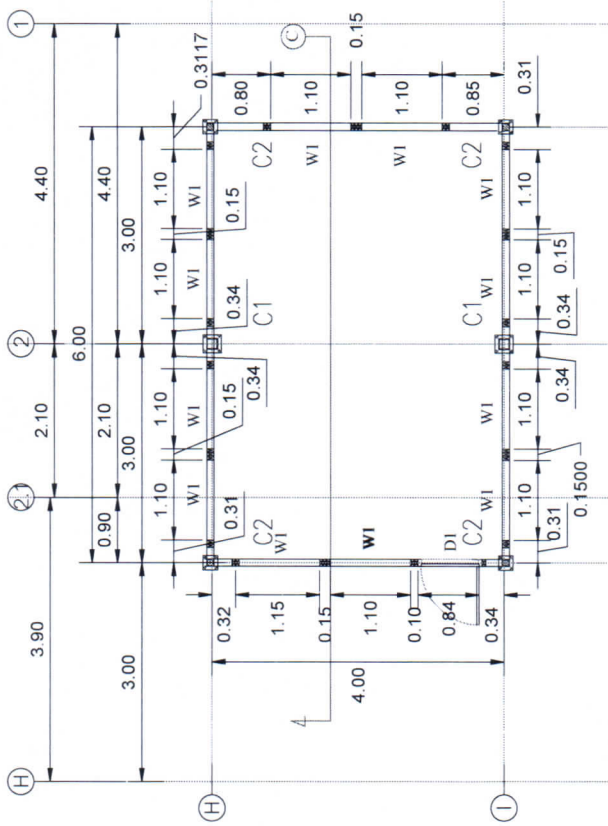

หน้าต่าง type "W1"

ประตู type "D1"

KEY PLAN

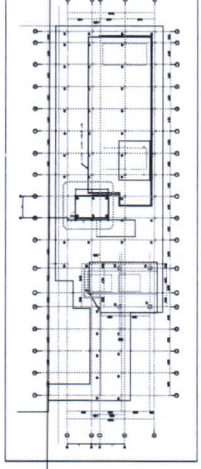

(ลายมือชื่อ)
นายฤทธิ รัชชาพล
วิศวกรโยธา

PROJECT.
 โครงการติดตั้งระบบและงานติดตั้ง
 รางพาดสายเคเบิล อ.เมือง จ.ร้อยเอ็ด

OWNER
 โรงพนาทงร้อยเอ็ด อ.เมือง จ.ร้อยเอ็ด

MECHANICAL ENGINEER.

REVISION	DISCRPTION	DATE
DRAWING TITLE แปลงานพื้นที่และ SECTION 1		
DRAWING NUMBER CD-02		
DRAWN	TOTAL	
CHECKED	SCALE	

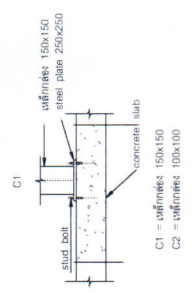
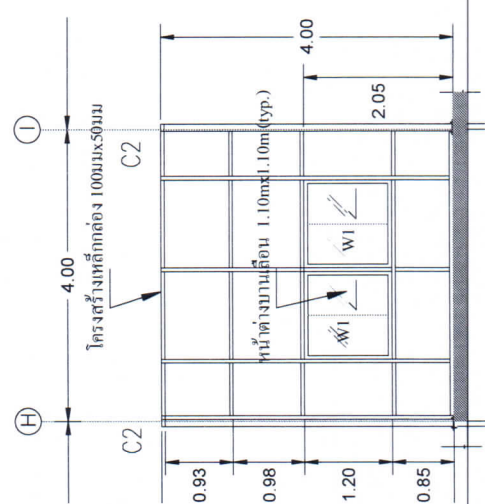
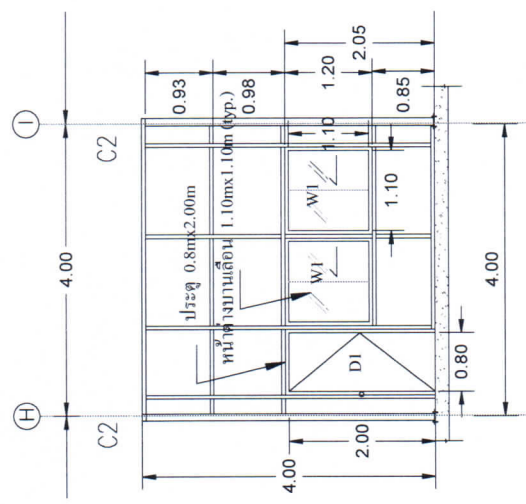
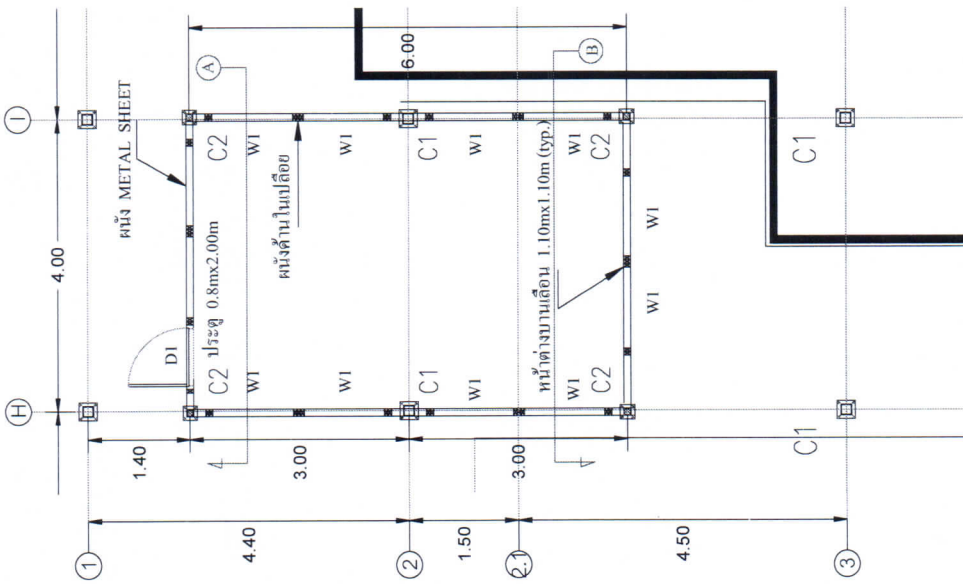

(Handwritten signature)
(นายฤทธิญา รักษาพล)
 PROJECT: วิศวกรรมโยธา
 โครงการติดตั้งโครงเหล็กผนังและระบบไฟฟ้า
 โรงพยาบาลร้อยเอ็ด อ.เมือง จ.ร้อยเอ็ด

OWNER	โรงพยาบาลร้อยเอ็ด อ.เมือง จ.ร้อยเอ็ด	
MECHANICAL ENGINEER.	โรงพยาบาลร้อยเอ็ด อ.เมือง จ.ร้อยเอ็ด	
ELECTRICAL ENGINEER.		
REVISION	DISCRPTION	DATE
DRAWING TITLE		
แปลนงานผนังห้องและ SECTION 2		
DRAWING NUMBER	CD-03	TOTAL
DRAWN		CHECKED
CHECKED		SCALE